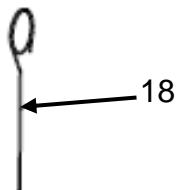
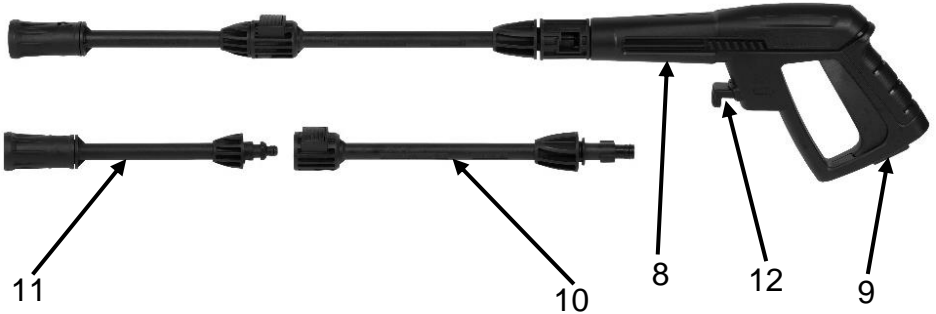



FIG A



FIG A



**FIG A**

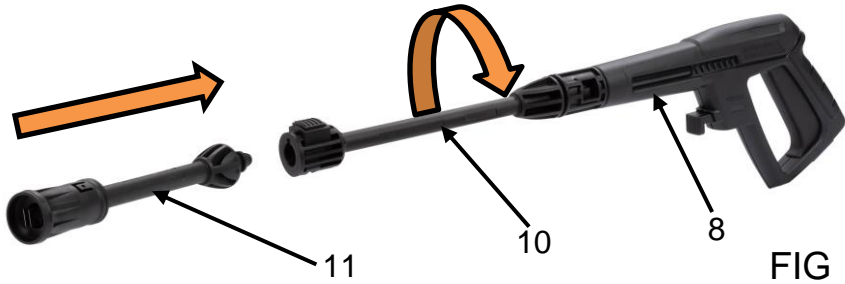

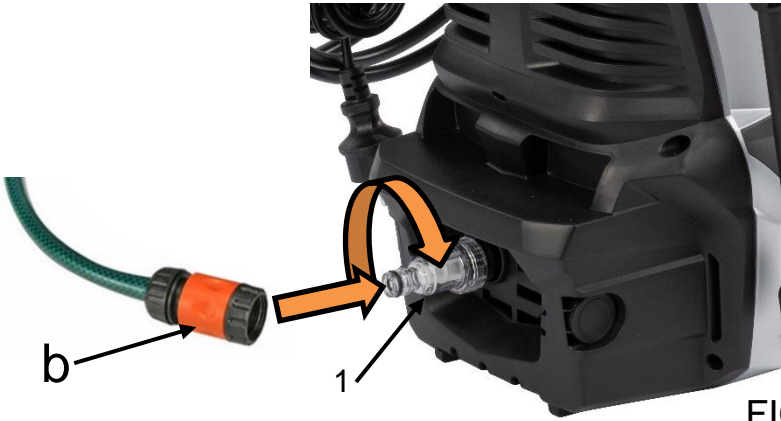

FIG 4



FIG 5

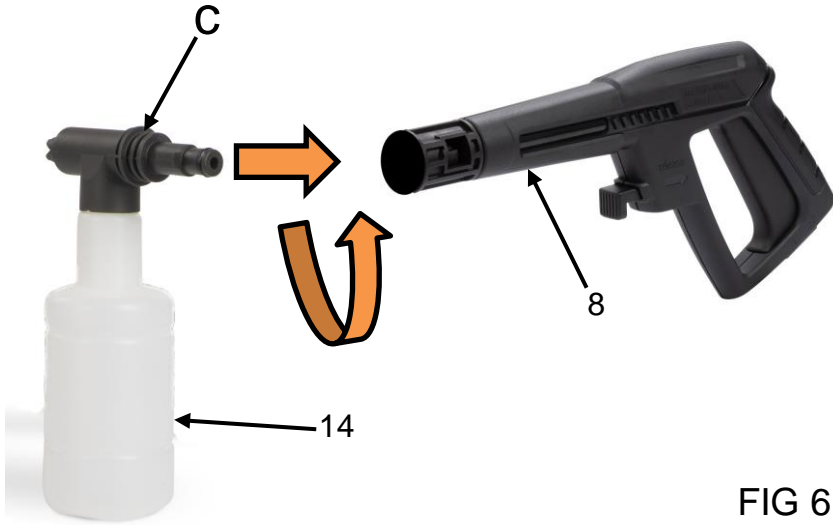

FIG 6



FIG 7

<b>1</b>	<b>URČENÉ POUŽITÍ</b> .....	<b>3</b>
<b>2</b>	<b>POPIS (OBRÁZEK A)</b> .....	<b>3</b>
<b>3</b>	<b>OBSAH BALENÍ</b> .....	<b>3</b>
<b>4</b>	<b>SYMBOLY</b> .....	<b>4</b>
<b>5</b>	<b>OBCENÁ BEZPEČNOSTNÍ UPOZORNĚNÍ PRO ELEKTRICKÉ STROJE</b> .....	<b>4</b>
5.1	<i>Pracovní oblast</i> .....	4
5.2	<i>Elektrická bezpečnost</i> .....	4
5.3	<i>Osobní bezpečnost</i> .....	5
5.4	<i>Používání elektrických strojů a péče o ně</i> .....	5
5.5	<i>Servis</i> .....	6
<b>6</b>	<b>DOPLŇKOVÉ BEZPEČNOSTNÍ PŘEDPISY PRO VYSOKOTLAKÉ ČISTIČE</b> .....	<b>6</b>
6.1	<i>Hlavní elektrické připojení</i> .....	7
6.2	<i>Vodní přípojka</i> .....	7
6.3	<i>Bezpečnostní zařízení (obrázek A)</i> .....	7
<b>7</b>	<b>MONTÁŽNÍ POKYNY</b> .....	<b>7</b>
7.1	<i>Sestavení držáku příslušenství (obrázky A, 1)</i> .....	7
7.2	<i>Osazení ukládacího háku a držáku pistole (obrázky A, 2)</i> .....	8
7.3	<i>Montáž madla k převážení (obrázek 3)</i> .....	8
<b>8</b>	<b>PROVOZ</b> .....	<b>8</b>
8.1	<i>Připojení zahradní hadice (obrázek 4)</i> .....	8
8.2	<i>Montáž vysokotlaké hadice (obrázky A, 5)</i> .....	8
8.3	<i>Montáž nádoby na saponát (obrázek 6)</i> .....	8
8.4	<i>Vodní přípojka</i> .....	8
8.5	<i>Spuštění/zastavení stroje (obrázek A)</i> .....	8
8.5.1	<u>Spuštění</u> .....	9
8.5.2	<u>Zastavení</u> .....	9
8.6	<i>Nastavitelná tryska (obrázek 7)</i> .....	9
<b>9</b>	<b>TECHNICKÉ ÚDAJE</b> .....	<b>9</b>
<b>10</b>	<b>HLUČNOST</b> .....	<b>9</b>

<b>11</b>	<b>ČIŠTĚNÍ A ÚDRŽBA</b> .....	<b>10</b>
11.1	Čištění vstupního filtru .....	10
11.2	Čištění větracích otvorů .....	10
11.3	Mazání spojek.....	10
<b>12</b>	<b>SKLADOVÁNÍ</b> .....	<b>10</b>
<b>13</b>	<b>ŘEŠENÍ PROBLÉMŮ</b> .....	<b>11</b>
<b>14</b>	<b>ZÁRUKA</b> .....	<b>12</b>
<b>15</b>	<b>OCHRANA ŽIVOTNÍHO PROSTŘEDÍ</b> .....	<b>12</b>
<b>16</b>	<b>PROHLÁŠENÍ O SHODĚ</b> .....	<b>13</b>



# VYSOKOTLAKÝ ČISTIČ 1800 W POWXG90408

## 1 URČENÉ POUŽITÍ

Tento vysokotlaký čistič je určen k venkovnímu čištění. Jde o čištění: strojů, vozidel, konstrukcí, nástrojů, fasád, teras, zahradnického náčiní, ...Není vhodné pro profesionální použití.



**UPOZORNĚNÍ!** Než začnete zařízení používat, přečtěte si v zájmu vlastní bezpečnosti tento návod k použití a obecné bezpečnostní instrukce. Elektrický stroj by se měl předávat dalším osobám jen s těmito pokyny.

## 2 POPIS (OBRÁZEK A)

1. Spojka přívodu vody
2. Ukládací hák
3. Výstup vody
4. Přepínač
5. Madlo k převážení
6. Držák pistole
7. Vysokotlaká hadice
8. Spouštěcí pistole
9. Zajištění spouště
10. Stříkáací trubka
11. Nastavitelná tryska
12. Tlačítko blokování hadice na pistoli
13. Tlačítko blokování hadice na stroji
14. Nádoba na saponát
15. Držák příslušenství
16. Čisticí jehla
17. Spoušť pistole

## 3 OBSAH BALENÍ

- Odstraňte veškerý obalový materiál.
- Odstraňte zbývající obaly a přepravní přípravky (pokud jsou přítomny).
- Zkontrolujte úplnost obsahu.
- Zkontrolujte, jestli na zařízení, síťové přívodní šňůře, zástrčce a veškerém příslušenství nevznikly během přepravy škody.
- Uložte si obalový materiál na co nejdélejší dobu, nejlépe až do konce záruční doby. Potom ho zlikvidujte vyhozením do místního systému odvozu odpadu.



**VAROVÁNÍ: Obalové materiály nejsou vhodné na hraní! Děti si nesmějí hrát s plastovými sáčky! Nebezpečí udušení!**











- |  |                         |
|--|-------------------------|
| 1 × vysokotlaký čistič                       | 1 × spojka přívodu vody |
| 1 × spouštěcí pistole                        | 1 × 5 m tlaková hadice  |
| 1 × spoušť                                   | 1 × návod               |
| 1 × prodloužená stříkáací trubka pro pistoli | 1 × nádoba na saponát   |
| 1 × nastavitelná tryska                      | 1 × čisticí jehla       |



**Jestliže některé díly chybí nebo jsou poškozeny, obraťte se na svého obchodníka.**

## 4 SYMBOLY

V tomto návodu nebo na stroji se používají následující symboly:

	Proudem se nesmí mýřit na osoby, zvířata, elektrická zařízení pod proudem ani na zařízení samotné.		V souladu se základními platnými bezpečnostními normami dle evropských směrnic.
	Stroj třídy II – dvojitá izolace – není třeba uzemněná zástrčka.		Před použitím si přečtěte návod.
	Označuje riziko úrazu nebo poškození stroje.		Elektrické stroje a přístroje nesmí být likvidovány s komunálním odpadem.
	Důležité informace.		Wear eye protection
	Noste chrániče sluchu.		Noste ochranné rukavice.

## 5 OBECNÁ BEZPEČNOSTNÍ UPOZORNĚNÍ PRO ELEKTRICKÉ STROJE

Přečtěte si všechna bezpečnostní upozornění a všechny pokyny. Nedodržení upozornění a pokynů může vést k úrazu elektrickým proudem, požáru nebo vážnému úrazu. Uchovejte si všechna upozornění a instrukce, abyste do nich mohli později nahlédnout. Termín „elektrický stroj“ v upozorněních znamená elektrický stroj připojený (kabelem) k síti nebo elektrický stroj provozovaný (bez kabelu) na akumulátor.

### 5.1 Pracovní oblast

- Udržujte pracoviště čisté a dobře osvětlené. Tmavá a nepřehledná pracoviště zvyšují riziko nehody.
- Neprovozujte elektrické stroje v prostředí s nebezpečím výbuchu, například v přítomnosti hořlavých kapalin, plynů nebo prachu. Elektrické stroje produkují jiskry, které mohou prach nebo výpary zapálit.
- Při práci s elektrickým strojem udržujte děti a okolostojící osoby opodál. Mohou odvést vaši pozornost a ztratíte kontrolu nad strojem.

### 5.2 Elektrická bezpečnost



**Vždy kontrolujte, zda napájení odpovídá napětí uvedenému na typovém štítku.**

- Zástrčky elektrického stroje musejí odpovídat zásuvkám. Zástrčku nikdy nijak neupravujte. S uzemněnými elektrickými stroji nepoužívejte redukce. Riziko úrazu elektrickým proudem je menší u neupravovaných zástrček a kompatibilních zásuvek.

- Vyhybejte se tělesnému kontaktu s uzemněnými povrchy, například na trubkách, radiátorech, sporácích a ledničkách. Nebezpečí úrazu elektrickým proudem je větší, když je vaše tělo uzemněné.
- Nevystavujte elektrické stroje dešti nebo vlhkosti. Voda, která se dostane do elektrického stroje, zvyšuje riziko úrazu elektrickým proudem.
- S kabelem zacházejte opatrně. Nikdy stroj nenoste nebo netahejte na kabel a nevytahujte zástrčku ze zásuvky tahem za kabel. Kabel chraňte před teplem, olejem, ostrými hranami a pohybujícími se díly. Poškozené nebo zapletené kabely zvyšují riziko úrazu elektrickým proudem.
- Pokud s elektrickým strojem pracujete venku, používejte prodlužovací kabel vhodný k použití ve venkovním prostředí. Použití kabelu vhodného k vnějšímu použití zmenšuje riziko úrazu elektrickým proudem.
- Je-li práce s elektrickým strojem na vlhkém místě nevyhnutelná, použijte proudový chránič (RCD). Použití proudového chrániče zmenšuje riziko úrazu elektrickým proudem.

### **5.3 Osobní bezpečnost**

- Při práci s elektrickým strojem buďte pozorní, sledujte, co děláte, a řiďte se zdravým rozumem. Nepracujte s elektrickým strojem, když jste unavení nebo pod vlivem drog, alkoholu nebo léků. Chvilková nepozornost při zacházení s elektrickým strojem může vést k vážnému zranění.
- Používejte ochranné pomůcky. Vždy si chraňte zrak. Kdykoliv to okolnosti vyžadují, použijte osobní ochranné bezpečnostní pomůcky, například respirátor, protiskluzovou bezpečnostní obuv, ochrannou přílbu nebo ochranu sluchu, omezíte tak možnost zranění.
- Zabraňte náhodnému spuštění. Před zasunutím zástrčky do zásuvky zkontrolujte, že je vypínač v poloze vypnuto. Nošení strojů s prstem na vypínači a připojování strojů k síti s vypínačem v poloze zapnuto zvyšuje riziko nehody.
- Před spuštěním stroje odstraňte veškeré stavěcí klívy a klíče. Klín nebo klíč ponechaný v otáčivé části elektrického stroje může způsobit úraz.
- Nesnažte se dosáhnout příliš daleko. Vždy si udržujte pevný postoj a rovnováhu. To vám umožní mít stroj pod lepší kontrolou v neočekávaných situacích.
- Vhodně se oblékejte. Nenoste volné oblečení ani bižuterii. Udržujte své vlasy, oblečení a rukavice mimo dosah pohybujících se dílů. Volné oblečení, bižuterie nebo dlouhé vlasy se mohou zachytit v pohybujících se dílech.
- Jsou-li k dispozici mechanismy umožňující odvádění a sběr prachu, zabezpečte jejich připojení a řádné používání. Použití těchto mechanismů snižuje rizika vyvolávaná působením prachu.

### **5.4 Používání elektrických strojů a péče o ně**

- Neočekávejte od elektrického stroje něco, co nemůže splnit. Používejte elektrický stroj vhodný pro váš účel. Elektrický stroj vykoná svůj úkol lépe a bezpečněji při použití rychlostí, na kterou byl zkonstruován.
- Nepoužívejte elektrický stroj, pokud ho nelze vypínačem zapnout i vypnout. Každý elektrický stroj, který nelze ovládat vypínačem, je nebezpečný a je třeba ho opravit.
- Před prováděním jakýchkoliv změn, výměnou příslušenství nebo uskládováním elektrických strojů odpojte zástrčku od zdroje energie. Tato preventivní bezpečnostní opatření snižují riziko náhodného zapnutí elektrického stroje.
- Nepoužívané elektrické stroje ukládejte mimo dosah dětí a nedovolte s nimi pracovat osobám, které nejsou obeznámeny se strojem ani s těmito pokyny. Elektrické stroje jsou v rukou neškolených uživatelů nebezpečné.
- Provádějte údržbu elektrických strojů. Kontrolujte, zda nejsou pohyblivé díly nesprávně seřízené nebo zadřené, zda nejsou prasklé a zda na nich není patrné nic, co by se mohlo dotknout provozu elektrického stroje. Při poškození nechte elektrický stroj před použitím opravit. Mnoho nehod způsobují právě nedostatečně udržované elektrické stroje.

- Řezné nástroje udržujte ostré a čisté. Je méně pravděpodobné, že by se řádně udržované řezné nástroje s ostrými břity někde zadrhly, a proto se ostré nástroje snáze ovládají.
- Používejte elektrický stroj, příslušenství, nástrojové bity atd. v souladu s těmito pokyny a způsobem předepsaným pro konkrétní typ elektrického stroje; přitom berte v úvahu pracovní podmínky a práci, kterou je třeba vykonat. Použití elektrického stroje způsobem jiným, než pro který je určen, může vytvořit potenciálně nebezpečnou situaci.

### 5.5 Servis

- Servisní práce na elektrickém stroji přenechejte kvalifikovanému technikovi, který používá výhradně originální náhradní díly. Tak zajistíte, že stroj bude i nadále bezpečný.

## 6 DOPLŇKOVÉ BEZPEČNOSTNÍ PŘEDPISY PRO VYSOKOTLAKÉ ČISTIČE

- Spotřebič je určen výhradně k použití venku pro osobní potřebu a NE ke komerčnímu využití. Prosím držte jej dál od zdrojů tepla, přímého slunečního světla, vlhkosti a deště, mrazu a ostrých hran.
- Nenechávejte provozovat stroj lidi, kteří nejsou vyškoleni v používání vysokotlakého čističe a ani si nepřečetli příslušný návod k použití!
- Vysokotlaké čističe nesmějí používat děti ani osoby bez výcviku.
- Je třeba dohlížet na děti a zajistit, aby si se zařízením nehrály.
- Než stroj spustíte, zkontrolujte prosím pečlivě, zda na něm nejsou závady. Jestliže nějaké najdete, stroj nespouštějte a obraťte se na svého místního distributora.
- Speciálně kontrolujte izolaci elektrického kabelu – měla by být bezvadná a zcela bez prasklin. Jestliže je elektrický kabel poškozen, měl by jen místní autorizovaný zákaznický servis vyměnit za nový.



**VAROVÁNÍ:** Vysokotlaké proudy mohou být v případě zneužití nebezpečné. Proudem se nesmí mířit na osoby, elektrické zařízení pod proudem ani na zařízení samotné.



**VÝSTRAHA:** Nepoužívejte zařízení v dosahu osob, pokud tyto osoby nemají ochranné oblečení.

- Nemířte proudem na sebe ani na jiné osoby za účelem očištění obuvi nebo oblečení.
- Držte postřikovou trubku pevně oběma rukama.
- Provozovatel a kdokoliv se nachází v bezprostřední blízkosti místa čištění by měl jednat tak, aby se chránil před zasažením úlomky uvolněnými během provozu.
- Za provozu noste ochranné brýle a ochranné oblečení.
- Před uživatelskou údržbou vždy odpojte od přívodu elektrického proudu.
- K zajištění bezpečnosti zařízení používejte jen originální náhradní díly od výrobce nebo výrobcem schválené.
- Zařízení nepoužívejte v případě poškození přívodního kabelu nebo důležitých dílů zařízení, např. bezpečnostních mechanismů, vysokotlaké hadice a spouštěcí pistole.
- Neprovozujte zařízení vlhkýma rukama. Je-li zařízení vlhké nebo mokré, ihned je odpojte. Nevkládejte je do vody.
- Pneumatiky a ventily pneumatik mohou být vysokotlakým proudem poškozeny a pak prasknout.
- Nikdy nepoužívejte stroj v prostředí, kde by mohlo hrozit nebezpečí výbuchu.
- Není dovoleno čistit vysokým tlakem povrchy s obsahem azbestu.
- Vysokotlaký čistič se nesmí používat při teplotách pod 0 °C.



**VÝSTRAHA:** Vysokotlaké hadice, armatury a spojky jsou důležité pro bezpečnost zařízení. Používejte pouze hadice, armatury a spojky doporučené výrobcem.



**VAROVÁNÍ:** Nedostatečné prodlužovací kabely mohou být nebezpečné. Kabely by měly být z cívek vždy zcela odvinuty, aby se předešlo přehřátí kabelu.

- Pokud je použit prodlužovací kabel, musí být zástrčka i zásuvka vodotěsné a splňovat níže uvedené požadavky na délku a rozměry kabelu:
  - 1,0 mm<sup>2</sup> max. 12,5 m,
  - 1,5 mm<sup>2</sup> max. 20 m.
- Je-li elektrický kabel poškozen, je třeba zadat jeho výměnu výrobcí nebo jeho servisnímu zástupci nebo osobě s podobnou kvalifikací, aby se předešlo rizikům.

### 6.1 Hlavní elektrické připojení

Při připojování vysokotlakého čističe k elektrické instalaci je třeba dodržovat následující:

- Připojení k elektrické instalaci provede kvalifikovaný elektrikář.
- Doporučuje se, aby elektrické napájení pro toto zařízení zahrnovalo rovněž ochranu před zbytkovým elektrickým proudem, která přeruší přívod proudu, jestliže svodový proud do země překročí 30 mA po dobu 30 ms.

### 6.2 Vodní přípojka

- Připojení k veřejné vodovodní síti podle předpisů.
- Přívodní hadici lze připojit k vodovodní síti s maximálním vstupním tlakem 12 barů.



Tento vysokotlaký čistič se v Evropě smí připojovat pouze k vodovodní síti pitné vody po instalaci zpětné klapky bránící zpětnému toku. Délka hadice mezi zpětnou klapkou a vysokotlakým čističem musí být alespoň 10 metrů, aby hadice pojala možné tlakové špičky (min. průměr ½ palce).

- Jakmile voda proteče ventilem BA, již ji nelze považovat za pitnou.



**DŮLEŽITÉ!** Používejte pouze vodu bez nečistot. Existuje-li riziko přítomnosti pískových částic ve vstupní vodě (tj. z vlastní studny), je třeba namontovat doplňkový filtr.

### 6.3 Bezpečnostní zařízení (obrázek A)

- Dekompresní ventil může snížit tlak, jestliže překročí předem nastavené hodnoty.
- Blokovací ústrojí na spouštěcí pistoli (9): K funkcím spouštěcí pistole (8) patří blokovací ústrojí (9). Když je knoflík aktivován, nelze spouštěcí pistoli (8) provozovat.
- Tepelné čidlo chrání motor před přetížením. Jakmile tepelné čidlo po několika minutách vychladne, stroj se znovu spustí.

## 7 MONTÁŽNÍ POKYNY

Tento oddíl podrobně vysvětlí, jak svůj vysokotlaký čistič připravíte k použití.

### 7.1 Sestavení držáku příslušenství (obrázky A, 1)

- Pevně přišroubujte držák příslušenství k hlavnímu tělu.
- Zasuňte nastavitelnou stříkací trysku (11) do prodlužovací trubky jako rychlospojku, musíte ji pouze zajistit na místě a otáčet jí silou, až bude rukou úplně utažena. Když jsou díly řádně zapojeny (vačka nastavitelné trysky musí zapadnout do výřezu prodlužovací trubky), nelze oddělit obě součásti přímým tahem za prodlužovací trubky.

**7.2 Osazení ukládacího háku a držáku pistole (obrázky A, 2)**

- Nasuňte ukládací hák (2) a držák pistole (6) na tělo podle obrázku 2.
- Zkontrolujte, že pevně zapadly na místo.

**7.3 Montáž madla k převážení (obrázek 3)**

1. Nasadte madlo (5) na stroj.
2. Madlo zajistěte dvěma šrouby (a).

**8 PROVOZ****8.1 Připojení zahradní hadice (obrázek 4)**

- Před připojením konektoru přívodu vody k tlakové podložce odstraňte plastový klobouček.
- Připojte konektor hadice (1) (s vestavěným filtrem) k tlakové podložce.
- Připojte zahradní hadici standardní rychlospojkou (b).

**8.2 Montáž vysokotlaké hadice (obrázky A, 5)**

1. Připevněte ke spouštěcí pistoli a ke stroji vysokotlakou hadici.
2. Odpojte vysokotlakou hadici stisknutím západky (13) nebo tlačítka (12).

**8.3 Montáž nádoby na saponát (obrázek 6)**

- Do nádoby napusťte vodu a přidejte čisticí prostředek (použijte prostředek pro vysokotlaké čističe).
- Použijte poměr naředění (počet dílů vody na počet dílů čisticího prostředku) uvedený v návodu k čisticímu prostředku.
- Namontujte lahvičku do dávkovače (c).
- Zasuňte nádobu na saponát (14) do pistole (8).
- Na nádobu na saponát na pistoli zatlačte a rukou jí otočte proti směru hodinových ručiček, dokud nebude dotažená.

**8.4 Vodní přípojka**

Hoďí se obyčejná zahradní hadice 1/2" o délce min. 10 m a max. 25 m.



**DŮLEŽITÉ!** Používejte pouze vodu bez nečistot. Existuje-li riziko přítomnosti pískových částic ve vstupní vodě (tj. z vlastní studny), je třeba namontovat doplňkový filtr.

1. Nechte vodu protékat vodní hadicí, než ji připojíte ke stroji; zabráníte tak průniku písku a nečistot do stroje. Poznámka: Zkontrolujte, že filtr je nainstalován v potrubí přívodu vody a že není ucpan.
2. Připojení vodní hadice k zásobování vodou rychlospojkou (přívod vody, maximální tlak: 12 bar, max. teplota: 50 °C).
3. Pusťte vodu.

**8.5 Spuštění/zastavení stroje (obrázek A)**

Na spouštěcí pistoli a postřikové trubce se za provozu někdy projevuje zpětný ráz – vždy je držte pevně oběma rukama.



**DŮLEŽITÉ:** Namiřte tryskou na zem.



Tento vysokotlaký čistič je vybaven automatickým systémem start/stop založeném na vodním tlaku.

### 8.5.1 Spuštění

1. Zkontrolujte, zda je stroj ve vzpřímené poloze.
2. **POZNÁMKA:** Nestavte stroj do vysoké trávy!
3. Uvolněte zajištění spouště (9).
4. Aktivujte spoušť spouštěcí pistole (17) a nechte vodu vytékat, dokud z vodní hadice neunikne všechen vzduch.
5. Otočte vypínač start/stop „I“ (4) doprava.
6. Aktivujte spoušť spouštěcí pistole (17).
7. Vždy upravte vzdálenost a tím i tlak trysky vůči povrchu určenému k čištění.



**Nezakryvejte stroj za provozu ani jej nepoužívejte v místnosti bez dostatečného větrání!**



**POZNÁMKA: Jestliže je stroj ponechán bez dozoru nebo se nepoužívá 5 minut, je třeba spínač start/stop (4) vypnout do polohy "O".**

### 8.5.2 Zastavení

1. Otočte vypínač start/stop (4) doleva "O".
2. Vytáhněte elektrickou zástrčku ze zásuvky.
3. Zavřete přívod vody a aktivujte spoušť spouštěcí pistole, abyste vypustili ze stroje tlak.
4. Zablokujte (9) spouštěcí pistolí.



**Při uvolnění spouště spouštěcí pistole se stroj automaticky zastaví. Jakmile reaktivujete spouštěcí pistolí, stroj se znovu rozběhne.**

### 8.6 Nastavitelná tryska (obrázek 7)

Tlak pro nastavitelná tryska nastavíte jejím otáčením.



**VAROVÁNÍ: Nedělejte to za provozu, vaši ruku by mohl zasáhnout proud vody.**

## 9 TECHNICKÉ ÚDAJE

	POWXG90408
Typ motoru	S kartáčky
Tlak (MPa)	10
Max. tlak (MPa)	14
Napětí	220–240 V / 50 Hz
Výkon	1800 W
Průtok	7,0 l/min
Teplota vody	Max. 50 °C
Hmotnost	6,5 kg

## 10 HLUČNOST

Hodnoty emisí hluku se měří podle příslušné normy. (K=3)

Úroveň akustického tlaku L <sub>pA</sub>	75 dB(A)
Úroveň akustického výkonu L <sub>wA</sub>	89 dB(A)

**POZOR!** Hladina akustického tlaku může přesáhnout 85 dB(A), v takovém případě použijte ochranu sluchu.



aw (Vibration)

2,1 m/s<sup>2</sup>K = 1,5 m/s<sup>2</sup>

## 11 ČIŠTĚNÍ A ÚDRŽBA



**VAROVÁNÍ!** Před údržbou nebo čištěním vytáhněte zástrčku ze zásuvky.

Abyste stroji zajistili dlouhou a bezproblémovou životnost, řiďte se těmito radami:

- Před montáží vymývejte vodní hadici, vysokotlakou hadici, postřikovou trubku a příslušenství.
- Čistěte konektory od prachu a písku.
- Po použití opláchněte nástavec na postřikovacím prostředkem.
- Čistěte trysky.

Veškeré opravy je třeba vždy provádět v autorizované dílně s použitím originálních náhradních dílů

### 11.1 Čištění vstupního filtru

- Čistěte filtr přívodu vody a pravidelně jej proplachujte vodou, abyste odstranili nečistoty a odpadní látky.



**VÝSTRAHA:** Nenamontujete-li filtr, pozbude záruka platnost.

### 11.2 Čištění větracích otvorů

Stroj musí být udržován v čistotě, aby mohl chladicí vzduch nerušeně procházet větracími otvory.

### 11.3 Mazání spojek

Aby bylo spojování snadné a aby nevysychaly těsnicí kroužky, je třeba pravidelně mazat spojky.

## 12 SKLADOVÁNÍ

Stroj by měl být ukládán v místnosti, kde nemrzne!

Z čerpadla, hadice a příslušenství by měla být vždy před uskladněním vypuštěna voda:

1. Zastavte stroj (Otočte spínače start/stop do polohy "O") a odpojte vodní hadici a trysku.
2. Spusťte stroj znovu a aktivujte spoušť spouštěcí pistole. Nechte stroj běžet, dokud voda nepřestane protékat spouštěcí pistolí
3. Zastavte stroj, odpojte a sviňte hadici a kabel.
4. Umístěte spouštěcí pistolí, postřikovou trubku, trysky a další příslušenství do držáků stroje. Hák lze použít pro uložení hadice a kabelu.

Jestliže stroj omylem zamrzne, je třeba ho zkontrolovat, zda není poškozen.



**VAROVÁNÍ:** Nikdy nespouštějte zamrzlý stroj. Záruka se nevztahuje na škody způsobené mrazem!



**13 ŘEŠENÍ PROBLÉMŮ**

PŘÍZNAK	PŘÍČINA	DOPORUČENÉ JEDNÁNÍ
Stroj se nespustí	Stroj není zapojen	Zapojte stroj.
	Vadná zásuvka	Zkuste jinou zásuvku.
	Vadný prodlužovací kabel	Zkuste bez prodlužovacího kabelu.
Kolísavý tlak	Čerpadlo přisává vzduch	Zkontrolujte vzduchotěsnost hadic a spojů.
	Ventily jsou znečištěné, opotřebované nebo ucpané	Obraťte se na nejbližší servisní středisko
	Zásobování vodou nedostačuje	Zvyšte tlak vody, zkontrolujte, zda není zahradní hadice zablokována nebo ji vyměňte za větší.
	Těsnění čerpadla jsou opotřebovaná	Obraťte se na nejbližší servisní středisko
Stroj se zastaví	Nesprávné napětí sítě	Zkontrolujte, zda napětí sítě odpovídá specifikaci na štítku
	Tepelné čidlo je aktivována	Nechte stroj 5 minut chladnout
	Tryska je částečně blokována	Vyčistěte trysku jehlou a stříkáním vody tryskou zpět
	Zvýšení intenzity proudu	Zkuste bez prodlužovacího kabelu.
Stroj pulsuje	Vzduch v sání hadice/čerpadla	Nechte stroj běžet s otevřenou spouští, dokud se znovu nevytvoří běžný pracovní tlak.
	Nedostatečný přívod vody z řadu	Zvyšte tlak vody, zkontrolujte, zda není zahradní hadice zablokována nebo ji vyměňte za větší.
	Tryska je částečně blokována	Vyčistěte trysku jehlou a stříkáním vody tryskou zpět
	Vodní filtr je blokován	Vyčistěte filtr
	Hadice je zalomená	Vyrovnejte hadici.
Stroj se často samovolně spouští a zastavuje	Čerpadlo nebo spouštěcí pistole netěsní	Obraťte se na nejbližší servisní středisko
	Nefunguje zásobování vodou	Připojte přívod vody.
Stroj se spustí, ale žádná voda nevytéká	Vodní filtr je blokován	Vyčistěte filtr
	Tryska je blokována	Vyčistěte trysku jehlou a stříkáním vody tryskou zpět

## 14 ZÁRUKA

- V souladu s právními předpisy se na tento produkt vztahuje záruční doba 36 měsíců, platná od data jeho zakoupení prvním uživatelem.
- Tato záruka kryje veškeré materiálové nebo výrobní vady kromě: baterií, nabíječek, vadných dílů podléhajících běžnému opotřebení (například ložiska, kartáčky, kabely a zástrčky nebo příslušenství, například vrtáky, vrtací bity, pilové kotouče atd.); poškození nebo vad vyplývajících ze špatného zacházení, nehod nebo provedených změn; přepravních nákladů.
- Na poškození nebo závady vyplývající z nevhodného používání se záruka také nevztahuje.
- Také odmítáme veškerou odpovědnost za jakékoliv poranění vyplývající z nevhodného použití stroje.
- Opravy může provádět pouze servisní středisko autorizované pro stroje Powerplus.
- Více informací můžete získat na čísle 00 32 3 292 92 90.
- Náklady na dopravu vždy nese zákazník, pokud není písemně dohodnuto jinak.
- Stejně tak nelze vznášet nárok na záruku v případě, že škoda na zařízení vznikla následkem nedbalé údržby nebo přetížení.
- Zcela vyloučeny ze záruky jsou škody vzniklé následkem zaplavení tekutinou, přílišného zaprášení, úmyslného poškození (ať jde o záměr či hrubou nedbalost), nepatřičného používání (používání k účelům, k nimž zařízení není vhodné), diletského používání (např. nedodržováním pokynů v návodu), nekvalifikovaného sestavení, zásahu bleskem a chybného síťového napětí. Tento seznam není vyčerpávající.
- Uznání záručního nároku nemůže nikdy vést k prodloužení záruční lhůty ani začátku nové záruční lhůty v případě, že bylo zařízení vyměněno.
- Zařízení nebo díly vyměněné v rámci záruky se proto stávají vlastnictvím Varo NV.
- Vyhrazuje si právo odmítnout jakýkoliv nárok v případech, kdy nelze ověřit nákup nebo kdy je zřejmé, že výrobek nebyl správně udržován (pravidelné čištění větracích otvorů, pravidelné servisování uhlíkových kartáčků atd.).
- Uschovejte si doklad o zakoupení, protože se jím prokazuje datum nákupu.
- Zařízení se musí prodejci vrátit nerozmontované, v přijatelně čistém stavu, (v původním kufříku s výliskem na uložení zařízení, pokud se tento požadavek vztahuje na tento případ) spolu s dokladem o zakoupení.

## 15 OCHRANA ŽIVOTNÍHO PROSTŘEDÍ



Bude-li vaše zařízení po delší době používání třeba vyměnit za nové, nelikvidujte použité zařízení spolu s běžným domovním odpadem, ale proveďte to způsobem ekologicky bezpečným.

Elektrický odpad se nesmí likvidovat jako součást domovního odpadu. Pokud je to možné, provádějte recyklaci. Zeptejte se na místním úřadu nebo u prodejce, kde a jak recyklovat.

**16 PROHLÁŠENÍ O SHODĚ**

**VARO N.V.** - Vic. Van Rompuy N.V. Joseph Van Instraat 9 - BE2500 Lier - BELGIUM, prohlašuje, že

Výrobek: Vysokotlaký čistič  
Značka: POWERplus  
Model: POWXG90408

je ve shodě se základními požadavky a ostatními relevantními ustanoveními příslušných evropských směrnic založených na aplikaci evropských harmonizovaných norem. Jakákoliv neschválená úprava přístroje vede ke ztrátě platnosti tohoto prohlášení.

Evropské směrnice (včetně, nastanou-li, jejich změn a doplňků až do data podpisu):

2011/65/EU

2006/42/ES

2014/30/EU

2000/14/ES

Příloha V

LwA

Naměřeno

88 dB(A)

Zaručeno

90 dB(A)

Evropské harmonizované normy (včetně, nastanou-li, jejich změn a doplňků až do data podpisu):

EN60335-1: 2012

EN60335-2-79: 2012

EN55014-1: 2017

EN55014-2: 2015

EN IEC 61000-3-2: 2019

EN61000-3-3: 2013

Držitel technické dokumentace: Philippe Vankerkhove, VARO - Vic. Van Rompuy N.V.

Níže podepsaný jedná jménem vedení společnosti:

Philippe Vankerkhove, MSc.EE.

Regulativní postupy – Manažer pro dohled nad řádným jednáním  
25/11/2021, Lier – Belgie